

EZ ELECTRIC POWER STEERING

INBOUWHANDLEIDING

FERRARI DAYTONA, 365GTB/4, 365GTS/4

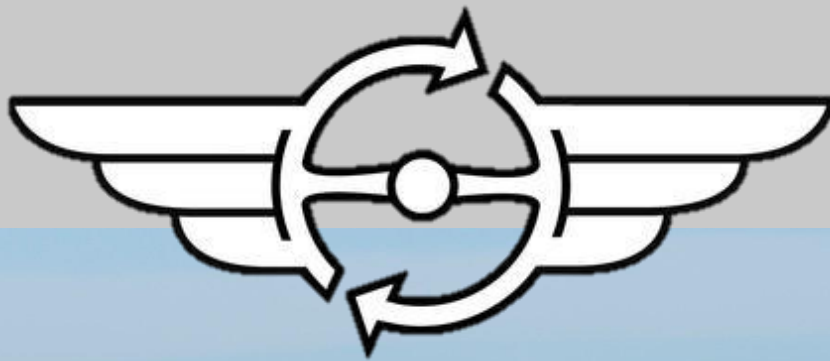



INHOUD

Het Product	1
Inhoud van de set.....	2
Voor en na de montage.....	3
Installatie.....	4



HET PRODUCT

Dank u voor het kiezen van een EZ ELECTRIC POWER STEERING systeem om zijn kwaliteit, certificering en eenvoudige montage. Sinds 2006 produceren wij complete stuurkolommen met geïntegreerde stuurbekrachtiging. Alle kolommen zijn op maat gemaakt voor elk type auto en we hebben al 200 soorten op voorraad! Voor meer informatie over onze producten (stuurbekrachtigingssystemen en replica stuurwielen) of het plaatsen van een order, bezoek onze website www.ezpowersteering.nl of stuur een e-mail naar info@ezpowersteering.nl. Heeft u vragen over de installatie, dan kunt u contact met ons opnemen via workshop@ezpowersteering.nl.

Versie C1

Datum 12/2/20

Deze handleiding moet zorgvuldig gelezen worden om fouten te voorkomen.

Controleer of alle onderdelen van de set aanwezig zijn. Dit kan aan de hand van de foto in deze handleiding.

Vergelijk de EZ POWER STEERING kolom, voor de inbouw, met de originele kolom. Controleer of de maatvoering gelijk is aan elkaar. Pas tevens het stuur op de kolom.

Als men niet de vaardigheden of het gereedschap heeft voor het uitvoeren van de inbouw, laat de inbouw dan uitvoeren door een professional.

EZ POWER STEERING kan niet aansprakelijk worden gesteld voor een verkeerde inbouw of eigen gemaakte schade.

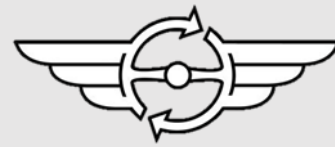

INHOUD VAN DE SET

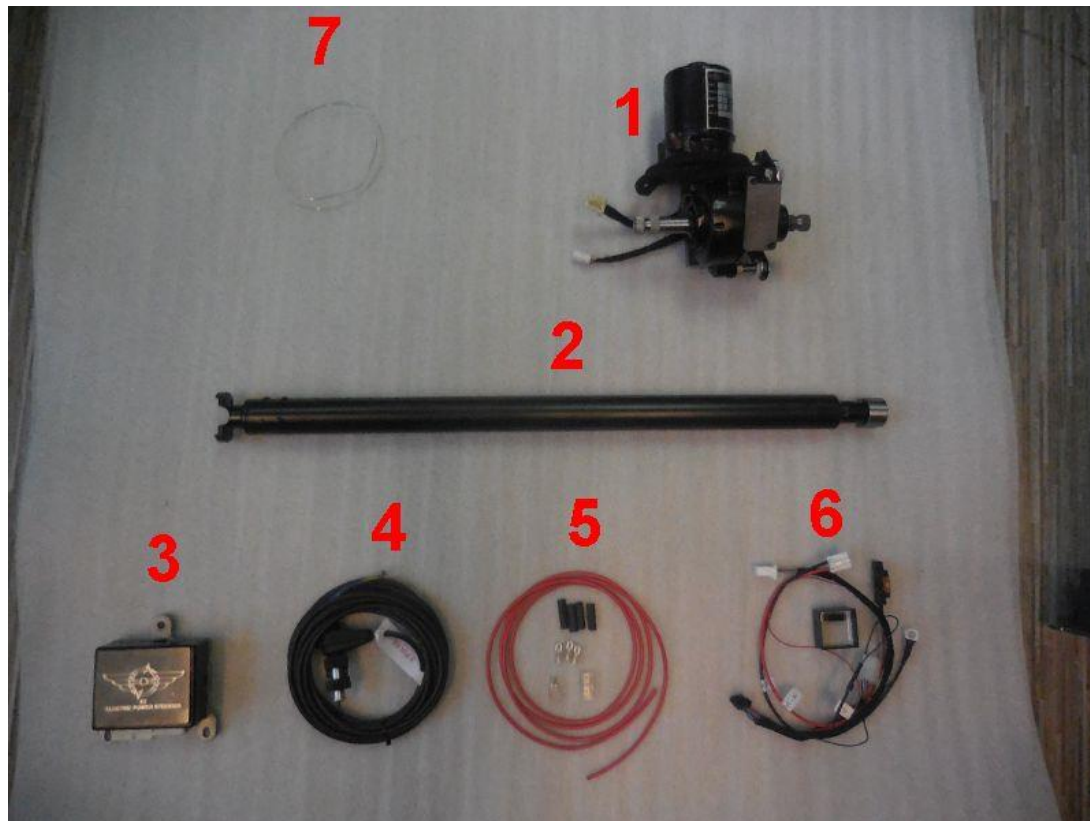



VOOR EN NA DE MONTAGE





INSTALLATIE

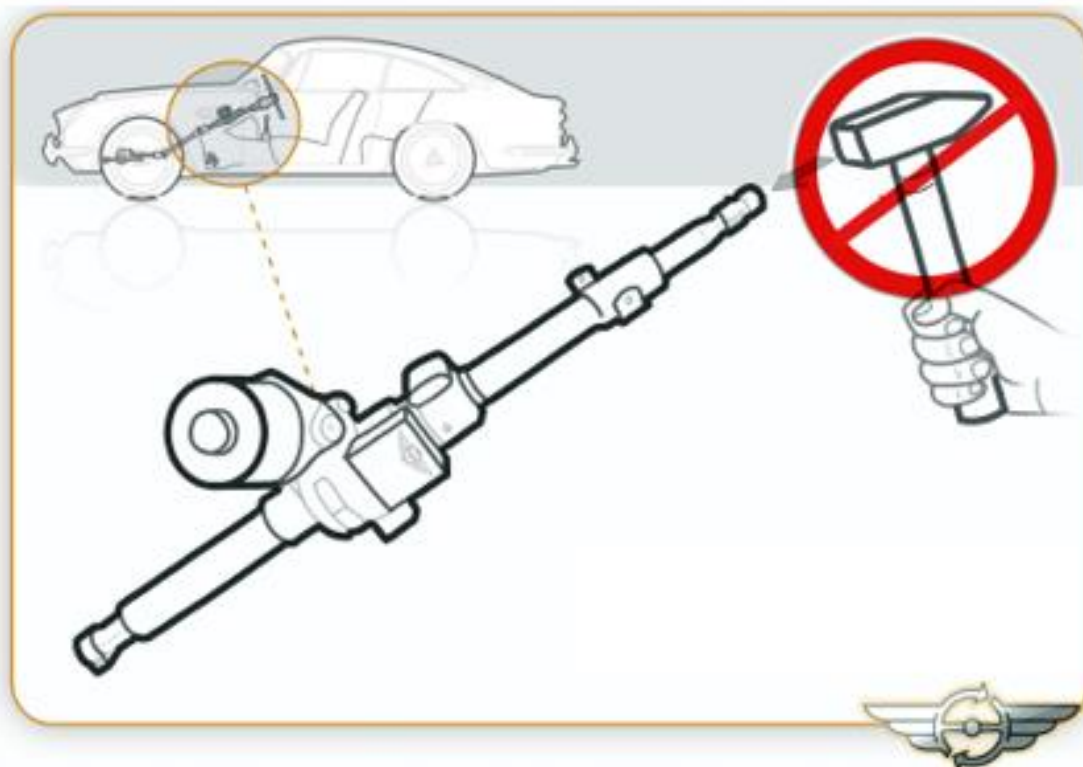

Sla nooit met een voorwerp op de ingaande as tijdens of na montage. Dit kan de sensoren negatief beïnvloeden.

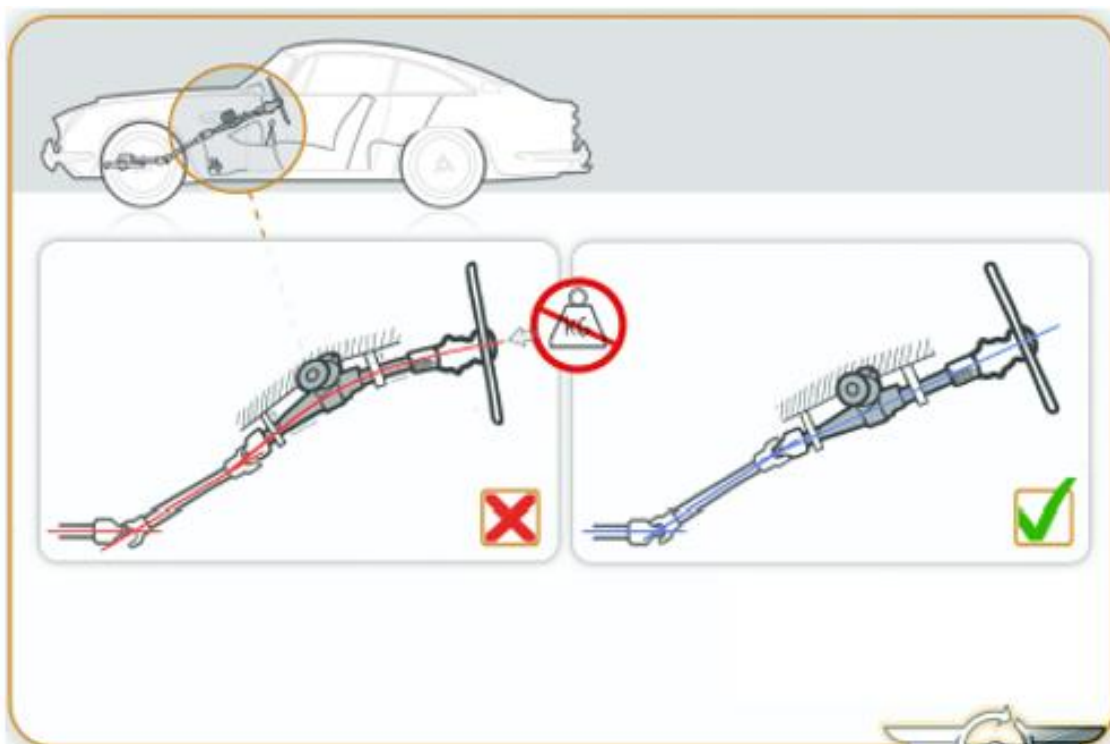

De Stuurinrichting moet altijd goed uitgelijnd en spanningsvrij gemonteerd worden.

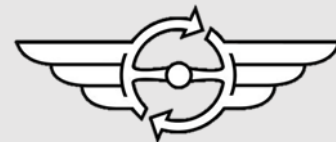

Stap 1.

Controleer de bandenspanning en maak een proefrit met de auto. Controleer of het stuur terugkomt in de rechttuit stand. Controleer of de besturing en instrumenten geen gebreken vertonen. Is dit alles in orde ga dan verder met de ombouw.

Stap 2.

Zoek een via het contact geschakelde voeding. Deze is noodzakelijk voor het aansturen van de EZ powersteering unit (zie punt 18). Demonteer hiervoor, indien aanwezig, de onderplaat onder het dashboard, de geschakelde voeding kan of van het contact slot of de startknop worden gehaald. Maak hierna de massakabel van de accu los. Maak voor de installatie een keuze, of zet de wielen en het stuur in de rechttuit stand markeer deze positie en ga verder met de ombouw. Of bepaal het midden van het stuurhuis door het aantal stuurromwentelingen, van volledig links naar volledig rechts, door twee te delen en pas na de inbouw de wieluitlijning aan, waar nodig. Op het stuurhuis zitten origineel al markeringen voor de rechttuitstand.



Stap 3.

Maak de sturbuis in de motorruimte los. Plak tape om de kruiskoppeling in de motorruimte om te voorkomen dat deze bij demontage uit elkaar valt. Knip het borgingsdraad door en schroef de vier inbusbouten los.



Stap 4.

Maak de kruiskoppeling onder het dashboard los. Verwijder de borgpen. Verwijder de stuurbuis. Plaats het rubber dat om de stuurbuis zat terug in het schutbord.



Stap 5.

Zaag ruimte in de pedaalbox voor de elektromotor van de EZ unit. Gebruik hiervoor de mal in de bijlage. Zet de bouten van de kruiskoppeling in de motorruimte vast.

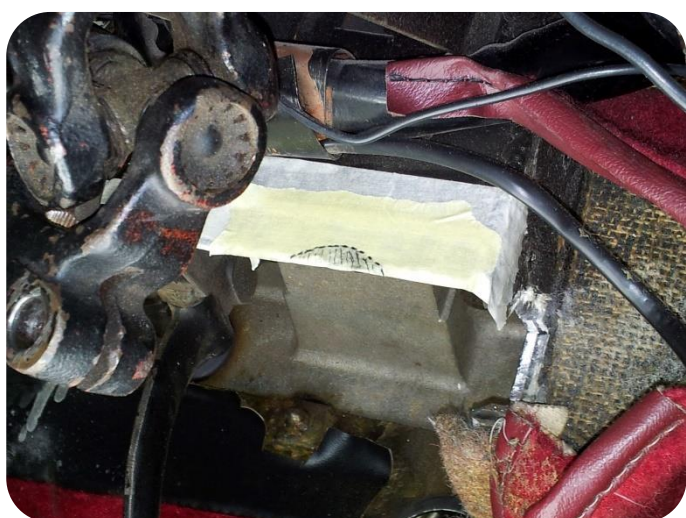

Stap 6.

In sommige gevallen is het noodzakelijk om een kleine uitsparing te maken. Zie de foto en bijgeleverde mal.

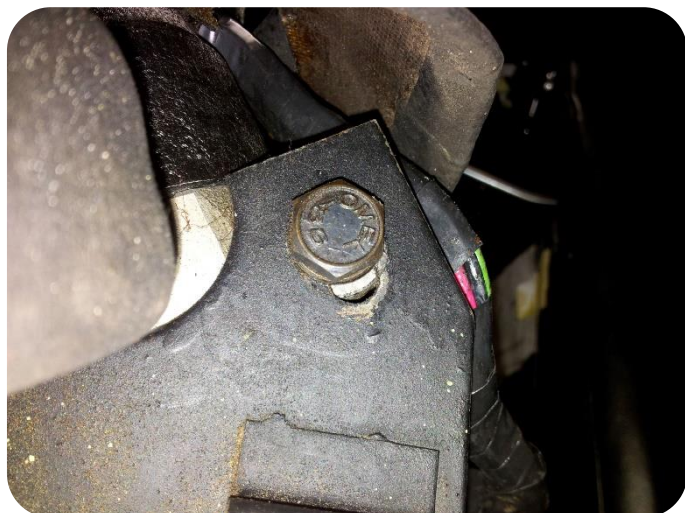

Stap 7.

Los de twee bouten van de stuurhoogtevertelling zodat deze vrij kan bewegen. Dit vereenvoudigt de montage van de elektromotor.

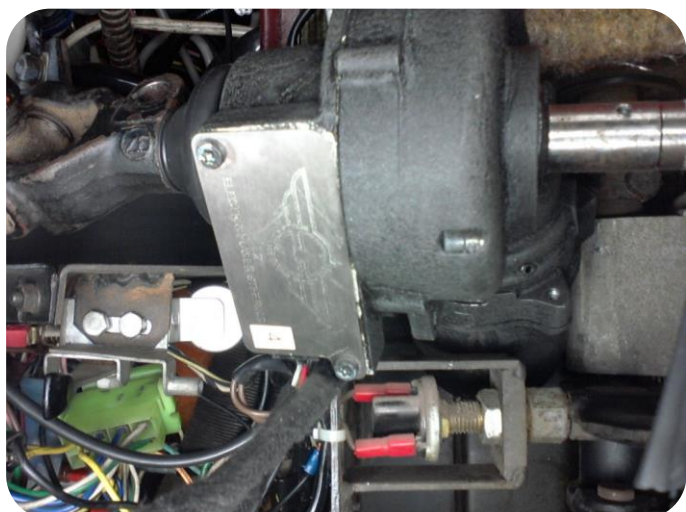

Stap 8.

Monteer de elektromotor als volgt. Steek de elektromotor omhoog langs de remlichtschakelaar.

Stap 9.

Schuif de inputas van de elektromotor in de kruiskoppeling van het stuurwielgedeelte. Plaats de bout in de kruiskoppeling, maar zet deze nog niet vast.

Controleer de rechteuitstand op het stuurhuis. Controleer nogmaals of het stuurwiel recht staat.

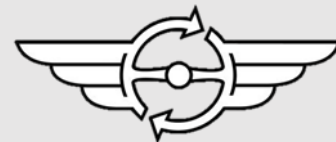

Stap 10.

Schuif de outputas op de elektromotor. Controleer of de motor past, voldoende vrij hangt ten opzichte van de pedaalbox en vrij kan draaien.

Monteer daarna twee moeren (M10) op de draadeinden van de elektromotor.



Stap 11.

Schuif de bevestigingsplaat over de draadeinden van de elektromotor.

Bevestig de plaat met twee moeren en ringen en stel deze plaat af ten opzichte van de pedaalbox. Teken de gaten in de bevestigingsplaat af. Boor deze gaten met een boor van 9 mm.

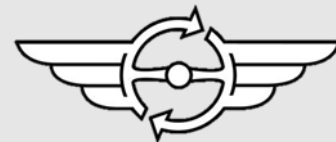

Stap 12.

Monteer als eerste de bovenste twee bouten in de bevestigingsplaat en zet deze vast. Zet vervolgens de twee onderste montage bouten vast. Zorg ervoor dat de EZ unit niet onder spanning gemonteerd wordt.

Stap 13.

Zet nu de bouten vast in de kruiskoppeling en de stuurhoogteverstelling. Monteer nieuw borgdraad in de bouten op de kruiskoppeling van het stuurhuis. Monteer een nieuwe splitpen op de bout in de kruiskoppeling onder het dashboard.

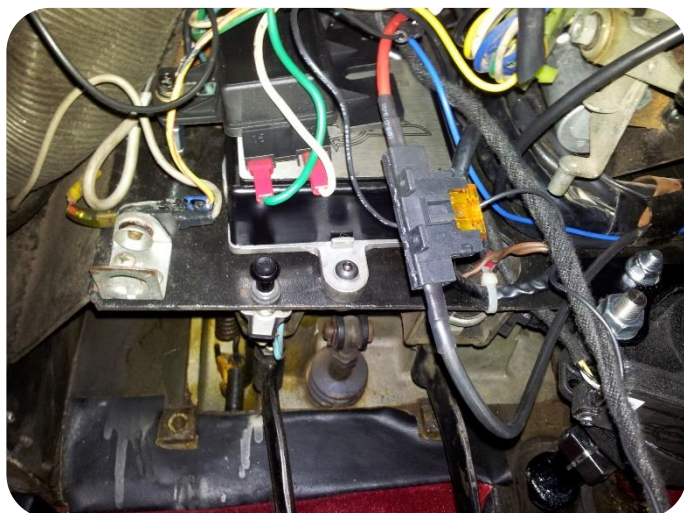

Stap 14.

Monteer de computer (met de meegeleverde steun) op de voorzijde van de pedaalbox.

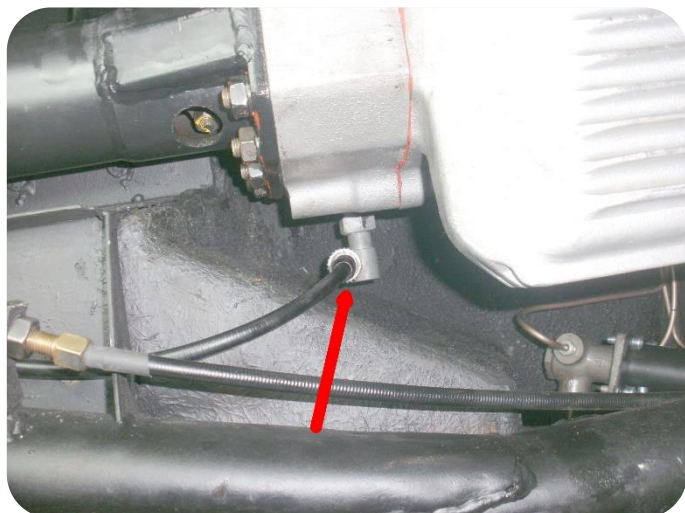
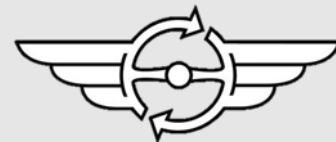

Stap 15.

De snelheidsmeterkabel komt vanaf de versnellingsbak. Sluit de adapter aan tussen de versnellingsbak en de snelheidsmeterkabel. Voer de bedrading met de bestaande mee richting de computer van de EZ unit. Maak hierbij gebruik van tie-wraps. Verbind de snelheidssensor met de EZ kabelboom, zorg ervoor dat de draadkleuren met elkaar corresponderen in de stekker. Sluit de stekker van de snelheidsadapter en de stuurkolom aan en werk de kabelbundel zorgvuldig onder het dashboard weg.

Stap 16.

Zoek een geschikte plek voor de ECU en monteer deze. Sluit daarna de EZ draadset aan.

Stap 17.

Verbind de dikke bijgeleverde rode draad (30+) via de zekering houder direct met de accu plus. Het is verstandig de draad met een extra mantel te isoleren.

Stap 18.

Verbind de dunne rode draad (15+) met een contact geschakelde voeding (zie punt 2)



Stap 19.

Verbind de zwarte draad (31-) met een geschikt schoon massapunt.

Stap 20.

Monteer de eerder losgenomen massakabel van de accu. Na het inschakelen van het contact is een klik hoorbaar van de ECU, het systeem is nu operationeel, controleer dit door stuurbewegingen te maken. Na het uitschakelen van het contact is er na ongeveer 4 seconden weer een klik hoorbaar. Het systeem is dan uitgeschakeld.

Stap 21.

Monteer nu weer het stuur van de auto. Of monteer het stuur op de positie van het midden van het stuurhuis en pas waar nodig de wieluitlijning aan. Of monteer het stuur in de gemarkeerde rechthuis stand. Maak een proefrit en controleer nogmaals alle systemen. Bekijk ook of de positie van het stuurwiel correct is, zo niet pas dit dan aan. Let op, zorg voor voldoende lengte op de claxondraad voor de verstelling van het stuurwiel.

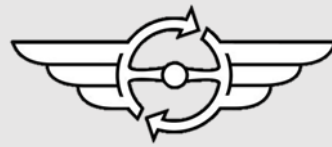

Stap 22.

Het eindresultaat.



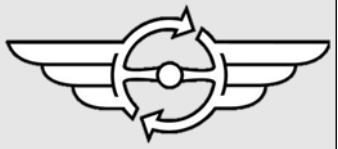

Voorzijde pedaalkouder

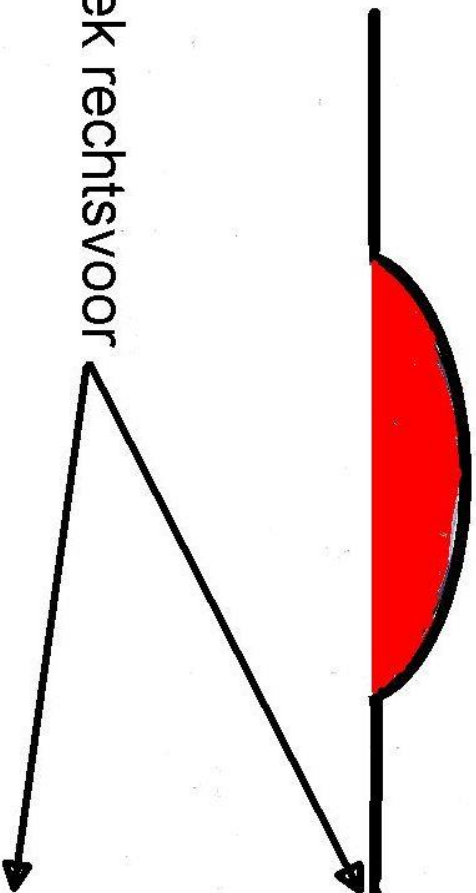

Hoek rechtsvoor

Rechtse zijde pedaalkouder

